

この度は、二幸電気工業製品をお買い上げいただき、ありがとうございます。ご使用前にこの取扱説明書をよくお読みの上、正しく取付作業を行ってください。お読みになった後は、いつでも見られるところに必ず保存してください。

### 製品の特徴

- 小型軽量化されていますので設置が容易にできます。
- 電気回路は、亜鉛ダイカストケースで完全に覆われていますので電波の漏洩、飛び込み等の外来電波に優れたシールド構造を有しています。

### 分岐器 (10 ~ 3224MHz)

1 分岐器 DCJ-1K8A

2 分岐器 DCJ-2K8A

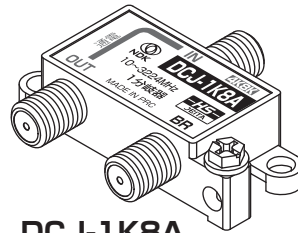

DCJ-1K8A

本製品は、BS・110 度CS 4K8K 放送 (3224MHz) に対応しています。  
(現行放送にも使用できます。)

付属品：取付ねじ 2本

### 取付例

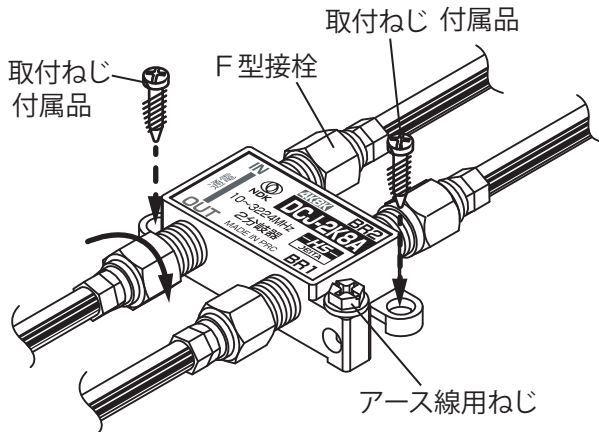

空き端子には、必ずダミー抵抗を接続してください。







F型接栓締付トルク：2N・m(20kgf・cm)

3224MHz に対応したシステムにする場合、使用機器・同軸ケーブル等すべて 3224MHz までの周波数帯域で性能が保証されているものをご使用ください。



通電端子：IN-OUT間  
通電容量：AC30V 1A 以下(DC15V 0.8A 以下)

### 安全上のご注意

#### ⚠ 警告

- テレビ受信工事には技術と経験が必要です。工事は、お買い上げ店または工事店にご相談ください。 
- 万一、水が内部に入った時、煙が出ている、変な臭いがする時は、この製品に接続している電気製品の電源プラグを抜き、お買い上げ店または工事店にご連絡ください。そのまま使用されると、故障、火災や感電の原因になります。 
- この製品を調理台付近や高温になる場所で使用しないでください。火災、破損や故障の原因になります。 
- 雷が鳴り出したら、この製品に触れないでください。感電の原因になります。 
- この製品を分解したりしないでください。また、お客様による修理や改造をしないでください。製品性能維持ができなくなり、感電や故障の原因になります。 
- 各コネクタ端子には、指定規格品以外のコネクタを使用しないでください。火災、感電や故障の原因になります。 

#### ⚠ 注意

- お手入れの際には、ベンジン、アルコール、シンナーや化学雑巾を使用しないでください。変質、変色や故障の原因になります。  
お手入れは、柔らかい布でふき取ってください。 
- ぬれた手で各コネクタ端子を抜き差ししないでください。感電の原因になることがあります。 

## 標準規格

| 型名                                                                                                   | 周波数帯域 (MHz) | 挿入損失 (dB 以下) | 結合損失 (dB 以下) | 逆結合損失 (dB 以上) | 端子間結合損失 (dB 以上) | VSWR (以下) | インピーダンス(Ω)   | 通電端子                                          |
|------------------------------------------------------------------------------------------------------|-------------|--------------|--------------|---------------|-----------------|-----------|--------------|-----------------------------------------------|
|                                                                                                      |             |              |              |               |                 |           | IN OUT BR 端子 |                                               |
| <b>DCJ-1K8A</b><br> | 10 ~ 76     | 1.5          | 12.0         | 18.0          | —               | 1.8       | 75 (F型)      | IN-OUT間<br>AC30V<br>1A以下<br>(DC15V<br>0.8A以下) |
|                                                                                                      | 76 ~ 222    | 1.5          | 12.0         | 20.0          | —               | 1.8       |              |                                               |
|                                                                                                      | 222 ~ 770   | 1.5          | 12.0         | 20.0          | —               | 1.8       |              |                                               |
|                                                                                                      | 770 ~ 1489  | 2.0          | 12.0         | 18.0          | —               | 2.0       |              |                                               |
|                                                                                                      | 1489 ~ 2150 | 4.0          | 15.0         | 18.0          | —               | 2.0       |              |                                               |
|                                                                                                      | 2150 ~ 2681 | 4.5          | 15.5         | 18.0          | —               | 2.0       |              |                                               |
|                                                                                                      | 2681 ~ 3224 | 5.0          | 16.5         | 18.0          | —               | 2.5       |              |                                               |
| <b>DCJ-2K8A</b><br> | 10 ~ 76     | 2.5          | 12.0         | 18.0          | 18.0            | 1.8       | 75 (F型)      | IN-OUT間<br>AC30V<br>1A以下<br>(DC15V<br>0.8A以下) |
|                                                                                                      | 76 ~ 222    | 2.5          | 12.0         | 20.0          | 20.0            | 1.8       |              |                                               |
|                                                                                                      | 222 ~ 770   | 2.5          | 12.0         | 20.0          | 20.0            | 1.8       |              |                                               |
|                                                                                                      | 770 ~ 1489  | 3.5          | 14.0         | 18.0          | 18.0            | 2.0       |              |                                               |
|                                                                                                      | 1489 ~ 2150 | 5.0          | 15.0         | 18.0          | 18.0            | 2.0       |              |                                               |
|                                                                                                      | 2150 ~ 2681 | 6.5          | 15.5         | 18.0          | 18.0            | 2.0       |              |                                               |
|                                                                                                      | 2681 ~ 3224 | 7.0          | 16.5         | 18.0          | 16.0            | 2.5       |              |                                               |

※規格 外観は、改良により予告なく変更させて頂くことがありますので、あらかじめご了承ください。



HSマーク（ハイシールドマーク）は、一般社団法人 電子情報技術産業協会にて審査・登録され、衛星テレビジョン放送の中間周波数帯域において、一定以上の遮へい性能を有する機器に付与されるシンボルマークです。

## 外形寸法

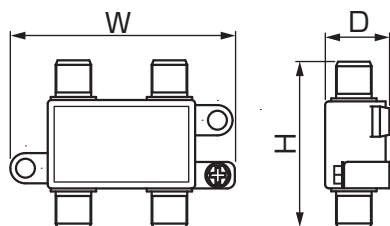

| 型番       | 寸法 | WxHxD [mm] |
|----------|----|------------|
| DCJ-1K8A |    | 59x45x17   |
| DCJ-2K8A |    |            |

※この製品を廃棄する際は、産業廃棄物として処理してください。

この度は、二幸電気工業製品をお買い上げいただき、ありがとうございます。ご使用前にこの取扱説明書をよくお読みの上、正しく取付作業を行ってください。お読みになった後は、いつでも見られるところに必ず保存してください。

### 製品の特徴

- 小型軽量化されていますので設置が容易にできます。
- 電気回路は、亜鉛ダイカストケースで完全に覆われていますので電波の漏洩、飛び込み等の外来電波に優れたシールド構造を有しています。

### 分配器 (10 ~ 3224MHz)

- 2 分配器 SPJ-2K8A
- 3 分配器 SPJ-3K8A
- 4 分配器 SPJ-4K8A
- 6 分配器 SPJ-6K8A
- 8 分配器 SPJ-8K8A

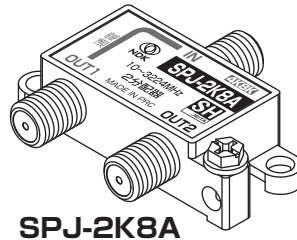

本製品は、BS・110 度 CS 4K8K 放送 (3224MHz) に対応しています。  
(現行放送にも使用できます。)

付属品：取付ねじ 2本

### 取付例

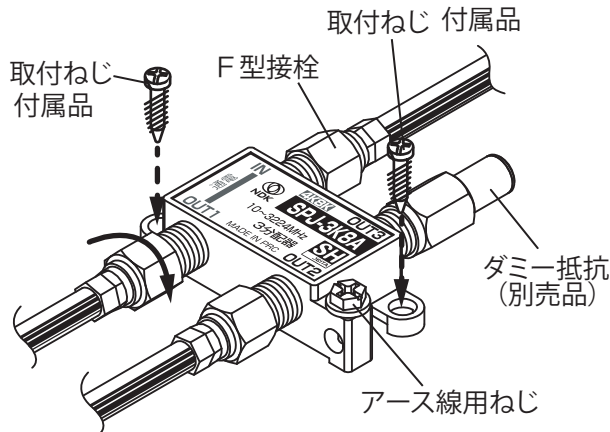

空き端子には、必ずダミー抵抗を接続してください。







F型接栓締付トルク：2N・m(20kgf・cm)

3224MHz に対応したシステムにする場合、使用機器・同軸ケーブル等すべて 3224MHz までの周波数帯域で性能が保証されているものをご使用ください。



通電端子：IN-OUT1間  
通電容量：AC30V 1A 以下(DC15V 0.8A 以下)

### 安全上のご注意





#### ⚠ 警告

- テレビ受信工事には技術と経験が必要です。工事は、お買い上げ店または工事店にご相談ください。 
- 万一、水が内部に入った時、煙が出ている、変な臭いがする時は、この製品に接続している電気製品の電源プラグを抜き、お買い上げ店または工事店にご連絡ください。そのまま使用されると、故障、火災や感電の原因になります。 
- この製品を調理台付近や高温になる場所で使用しないでください。火災、破損や故障の原因になります。 
- 雷が鳴り出したら、この製品に触れないでください。感電の原因になります。 
- この製品を分解したりしないでください。また、お客様による修理や改造をしないでください。製品性能維持ができなくなり、感電や故障の原因になります。 
- 各コネクタ端子には、指定規格品以外のコネクタを使用しないでください。火災、感電や故障の原因になります。 

#### ⚠ 注意

- お手入れの際には、ベンジン、アルコール、シンナーや化学雑巾を使用しないでください。変質、変色や故障の原因になります。 
- お手入れは、柔らかい布でふき取ってください。 
- ぬれた手で各コネクタ端子を抜き差ししないでください。感電の原因になることがあります。 

## 標準規格

| 型名                                                                                                     | 周波数帯域<br>(MHz) | 分配損失<br>(dB 以下) | 端子間結合損失<br>(dB 以上) | VSWR<br>(以下) | インピーダンス( $\Omega$ ) |                                             | 通電端子 |
|--------------------------------------------------------------------------------------------------------|----------------|-----------------|--------------------|--------------|---------------------|---------------------------------------------|------|
|                                                                                                        |                |                 |                    |              | IN                  | OUT 端子                                      |      |
| <b>SPJ-2K8A</b><br>   | 10 ~ 76        | 4.0             | 14.0               | 1.8          | 75<br>(F型)          | IN-OUT1 間<br>AC30V 1A 以下<br>(DC15V 0.8A 以下) |      |
|                                                                                                        | 76 ~ 222       | 4.0             | 20.0               | 1.8          |                     |                                             |      |
|                                                                                                        | 222 ~ 770      | 4.0             | 20.0               | 1.8          |                     |                                             |      |
|                                                                                                        | 770 ~ 1489     | 5.0             | 15.0               | 2.0          |                     |                                             |      |
|                                                                                                        | 1489 ~ 2150    | 6.0             | 15.0               | 2.0          |                     |                                             |      |
|                                                                                                        | 2150 ~ 2681    | 6.5             | 15.0               | 2.0          |                     |                                             |      |
|                                                                                                        | 2681 ~ 3224    | 7.5             | 15.0               | 2.5          |                     |                                             |      |
| <b>SPJ-3K8A</b><br>   | 10 ~ 76        | 6.0             | 15.0               | 1.8          | 75<br>(F型)          | IN-OUT1 間<br>AC30V 1A 以下<br>(DC15V 0.8A 以下) |      |
|                                                                                                        | 76 ~ 222       | 6.0             | 20.0               | 1.8          |                     |                                             |      |
|                                                                                                        | 222 ~ 770      | 6.3             | 20.0               | 1.8          |                     |                                             |      |
|                                                                                                        | 770 ~ 1489     | 7.5             | 15.0               | 2.0          |                     |                                             |      |
|                                                                                                        | 1489 ~ 2150    | 10.0            | 15.0               | 2.0          |                     |                                             |      |
|                                                                                                        | 2150 ~ 2681    | 10.0            | 15.0               | 2.0          |                     |                                             |      |
|                                                                                                        | 2681 ~ 3224    | 12.0            | 15.0               | 2.5          |                     |                                             |      |
| <b>SPJ-4K8A</b><br>   | 10 ~ 76        | 8.0             | 15.0               | 1.8          | 75<br>(F型)          | IN-OUT1 間<br>AC30V 1A 以下<br>(DC15V 0.8A 以下) |      |
|                                                                                                        | 76 ~ 222       | 8.0             | 20.0               | 1.8          |                     |                                             |      |
|                                                                                                        | 222 ~ 770      | 8.0             | 20.0               | 1.8          |                     |                                             |      |
|                                                                                                        | 770 ~ 1489     | 9.0             | 15.0               | 2.0          |                     |                                             |      |
|                                                                                                        | 1489 ~ 2150    | 11.0            | 15.0               | 2.0          |                     |                                             |      |
|                                                                                                        | 2150 ~ 2681    | 11.5            | 15.0               | 2.0          |                     |                                             |      |
|                                                                                                        | 2681 ~ 3224    | 13.5            | 15.0               | 2.5          |                     |                                             |      |
| <b>SPJ-6K8A</b><br> | 10 ~ 76        | 10.5            | 15.0               | 1.8          | 75<br>(F型)          | IN-OUT1 間<br>AC30V 1A 以下<br>(DC15V 0.8A 以下) |      |
|                                                                                                        | 76 ~ 222       | 10.0            | 20.0               | 1.8          |                     |                                             |      |
|                                                                                                        | 222 ~ 770      | 10.0            | 20.0               | 1.8          |                     |                                             |      |
|                                                                                                        | 770 ~ 1489     | 12.0            | 15.0               | 2.0          |                     |                                             |      |
|                                                                                                        | 1489 ~ 2150    | 15.0            | 15.0               | 2.0          |                     |                                             |      |
|                                                                                                        | 2150 ~ 2681    | 16.5            | 15.0               | 2.0          |                     |                                             |      |
|                                                                                                        | 2681 ~ 3224    | 18.0            | 15.0               | 2.5          |                     |                                             |      |
| <b>SPJ-8K8A</b><br> | 10 ~ 76        | 12.0            | 15.0               | 1.8          | 75<br>(F型)          | IN-OUT1 間<br>AC30V 1A 以下<br>(DC15V 0.8A 以下) |      |
|                                                                                                        | 76 ~ 222       | 12.0            | 20.0               | 1.8          |                     |                                             |      |
|                                                                                                        | 222 ~ 770      | 12.0            | 20.0               | 1.8          |                     |                                             |      |
|                                                                                                        | 770 ~ 1489     | 14.0            | 15.0               | 2.0          |                     |                                             |      |
|                                                                                                        | 1489 ~ 2150    | 17.0            | 15.0               | 2.0          |                     |                                             |      |
|                                                                                                        | 2150 ~ 2681    | 18.5            | 15.0               | 2.0          |                     |                                             |      |
|                                                                                                        | 2681 ~ 3224    | 19.5            | 15.0               | 2.5          |                     |                                             |      |

※規格 外観は、改良により予告なく変更させて頂くことがありますので、あらかじめご了承ください。



SHマーク（スーパーハイビジョン受信マーク）は、BS・110度CS右左旋放送受信帯域に対応した機器のうち、一般社団法人電子情報技術産業協会（JEITA）で審査・登録され、一定以上の性能を有するスーパーハイビジョン衛星放送受信に適した衛星アンテナ、受信システム機器に付与されるシンボルマークです。

## 外形寸法

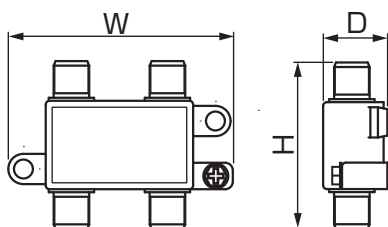

| 型番       | 寸法 | WxHxD [mm] |
|----------|----|------------|
| SPJ-2K8A |    | 59x45x17   |
| SPJ-3K8A |    | 85x45x17   |
| SPJ-6K8A |    | 135x52x17  |
| SPJ-8K8A |    |            |

※この製品を廃棄する際は、産業廃棄物として処理してください。

## 屋内用混合(分波)器

# 4K8K

この度は、二幸電気工業製品をお買い上げいただき、ありがとうございます。ご使用前にこの取扱説明書をよくお読みの上、正しく取付作業を行ってください。お読みになった後は、いつでも見られるところに必ず保存してください。

### 製品の特徴

- 小型軽量化されていますので設置が容易にできます。
- 電気回路は、亜鉛ダイカストケースで完全に覆われていますので電波の漏洩、飛び込み等の外来電波に優れたシールド構造を有しています。

### 混合(分波)器 (10 ~ 770/1000 ~ 3224MHz)

混合(分波)器 **MXJ-2K8A**

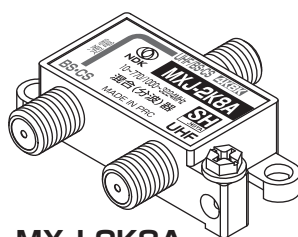

**MXJ-2K8A**

本製品は、BS・110度CS 4K8K放送 (3224MHz) に対応しています。  
(現行放送にも使用できます。)

付属品：取付ねじ 2本

### 取付例

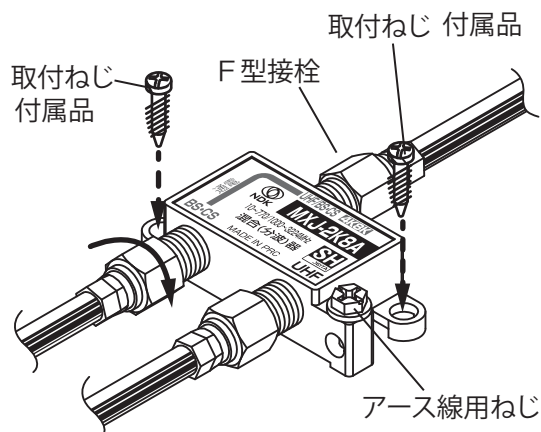

F型接栓締付トルク：2N・m(20kgf・cm)

3224MHz に対応したシステムにする場合、使用機器・同軸ケーブル等すべて 3224MHz までの周波数帯域で性能が保証されているものをご使用ください。

通電端子：UHF/BS・CS-BS・CS間  
通電容量：AC30V 1A 以下(DC15V 0.8A 以下)

### 安全上のご注意

#### ⚠ 警告

- テレビ受信工事には技術と経験が必要です。工事は、お買い上げ店または工事店にご相談ください。
- 万一、水が内部に入った時、煙が出ている、変な臭いがする時は、この製品に接続している電気製品の電源プラグを抜き、お買い上げ店または工事店にご連絡ください。そのまま使用されると、故障、火災や感電の原因になります。
- この製品を調理台付近や高温になる場所で使用しないでください。火災、破損や故障の原因になります。
- 雷が鳴り出したら、この製品に触れないでください。感電の原因になります。
- この製品を分解したりしないでください。また、お客様による修理や改造をしないでください。製品性能維持ができなくなり、感電や故障の原因になります。
- 各コネクタ端子には、指定規格品以外のコネクタを使用しないでください。火災、感電や故障の原因になります。

#### ⚠ 注意

- お手入れの際には、ベンジン、アルコール、シンナーや化学雑巾を使用しないでください。変質、変色や故障の原因になります。
- お手入れは、柔らかい布でふき取ってください。
- ぬれた手で各コネクタ端子を抜き差ししないでください。感電の原因になることがあります。

## 標準規格

| 型名                                                                                                   | 周波数帯域<br>(MHz) | 通過帯域損失<br>(dB 以下) | 阻止帯域減衰量<br>(dB 以上) | VSWR<br>(以下) | インピーダンス(Ω) |       |                                                             | 通電端子 |
|------------------------------------------------------------------------------------------------------|----------------|-------------------|--------------------|--------------|------------|-------|-------------------------------------------------------------|------|
|                                                                                                      |                |                   |                    |              | UHF/BS-CS  | BS-CS | UHF端子                                                       |      |
| <b>MXJ-2K8A</b><br> | 10 ~ 76        | 1.3               | 20.0               | 1.6          | 75<br>(F型) |       | UHF/BS-CS<br>BS-CS間<br>AC30V<br>1A以下<br>(DC15V<br>(0.8A以下)) |      |
|                                                                                                      | 76 ~ 222       | 1.3               | 20.0               | 1.6          |            |       |                                                             |      |
|                                                                                                      | 222 ~ 770      | 1.3               | 20.0               | 1.6          |            |       |                                                             |      |
|                                                                                                      | 1000 ~ 1489    | 2.0               | 18.0               | 2.0          |            |       |                                                             |      |
|                                                                                                      | 1489 ~ 2150    | 2.0               | 18.0               | 2.5          |            |       |                                                             |      |
|                                                                                                      | 2150 ~ 2681    | 2.0               | 18.0               | 2.5          |            |       |                                                             |      |
|                                                                                                      | 2681 ~ 3224    | 2.5               | 18.0               | 2.5          |            |       |                                                             |      |

※規格 外観は、改良により予告なく変更させて頂くことがありますので、あらかじめご了承ください。



SHマーク（スーパーハイビジョン受信マーク）は、BS・110度CS右左旋放送受信帯域に対応した機器のうち、一般社団法人電子情報技術産業協会（JEITA）で審査・登録され、一定以上の性能を有するスーパーハイビジョン衛星放送受信に適した衛星アンテナ、受信システム機器に付与されるシンボルマークです。

## 外形寸法

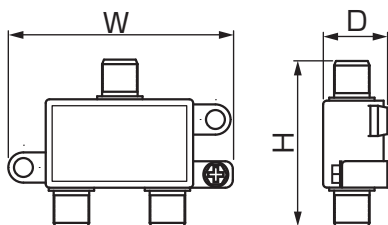

| 型番              | 寸法 | WxHxD [mm] |
|-----------------|----|------------|
| <b>MXJ-2K8A</b> |    | 59x45x17   |

※この製品を廃棄する際は、産業廃棄物として処理してください。